

# UCHWAŁA KRAJOBRAZOWA dla Wisły

*Tablice kierunkowe:*

- ✓ *informacyjne,*
- ✓ *dla ruchu pieszego i kołowego (reklamy)*



## Tablice z nazwami ulic

### wygląd tablic



Tło tablic nazewnictwa ulic i cieków wodnych ma kolor niebieski; kolor ten jest również jedną z barw loga Wisły.

Tablice z nazwami ulic mają dwa rozmiary:

1) 18 x 80 cm

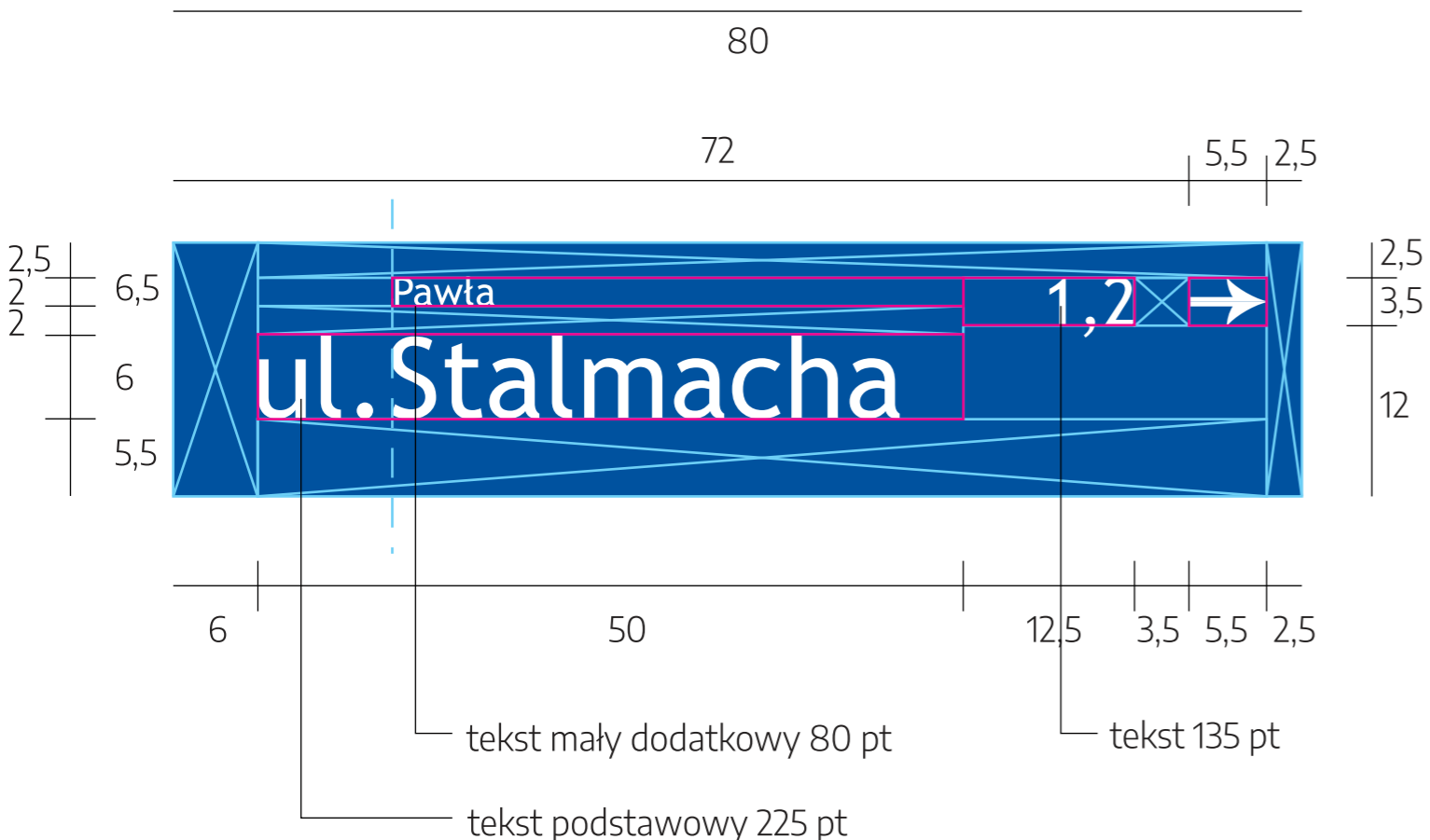

skala 1:5



### przykładowe rozwiązania



skala 1:5

### Zasady dla tablic o wymiarach 18 x 80 cm:

Pole z nazwą ulicy ma 50 cm długości. Nazwy ulic, które nie zmieszczą się w długości pola 50cm, należy umieścić na dużej tablicy.

Jeśli nazwa ulicy jest dwu- albo trzyczłonowa - czyli zawiera co najmniej imię i nazwisko lub imię, nazwisko i tytuł - w polu podstawowym tekstu należy pozostawić nazwisko, a imię i tytuł umieścić w polu tekstu dodatkowego.

Jeśli nazwa ulicy jest nazwą własną, składającą się z dwóch lub więcej członów i podzielenie tej nazwy odebrałoby właściwy sens - nazwę takiej ulicy należy umieścić na dużej tablicy.

Nie można zwięzać odstępów między poszczególnymi znakami liter, aby zacieśnić lub rozszerzyć tekst.

Nie można zwiększać, ani zmniejszać rozmiaru czcionki.

Nie można zmieniać usytuowania pól tekstowych ani pola strzałki kierunkowej.

# Tablice z nazwami ulic

2) 18 x 115 cm

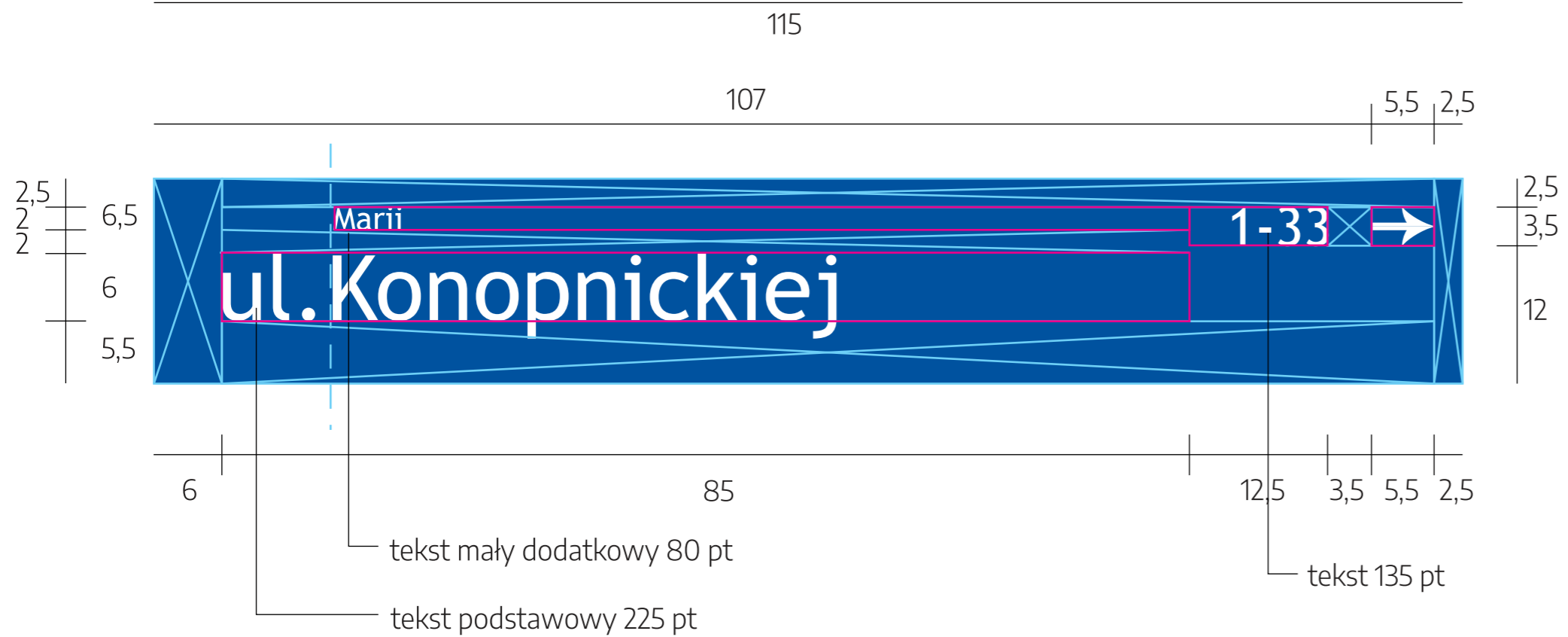

## Tablice z nazwami ulic

### przykładowe rozwiązania

ul. Wypoczynkowa



bulw. Słoneczny



bulw. Braci Cienciaków



### Zasady dla tablic o wymiarach 18 x 115 cm:

Pole z nazwą ulicy ma 85 cm długości.

Jeśli nazwa jest dwu- albo trzyczłonowa - czyli zawiera co najmniej imię i nazwisko lub imię nazwisko i tytuł - w polu podstawowym tekstu należy pozostawić nazwisko, a tytuł i imię umieścić w polu tekstu dodatkowego.

Wszystkie nazwy ulic, które nie zmieściły się na małej tablicy (18 x 80cm) będą umieszczone na dużej (18 x 115cm).

Nie można zwięzać odstępów między poszczególnymi znakami liter, aby zacieśnić lub rozszerzyć tekst.

Nie można zwiększać, ani zmniejszać rozmiaru czcionki.

Nie można zmieniać usytuowania pól tekstowych ani pola strzałki kierunkowej.

## Tablice z nazwami ulic

### Zasady umieszczania nazw liter

Krótkie nazwy ulic należy umieszczać na mniejszych tablicach (18 x 60 cm).

Jedynym wyjątkiem do umieszczenia krótkiej nazwy ulicy na dużej tablicy (18 x 90 cm) jest zbiorczy nośnik z tablicami kierunkowymi dla pieszych. Chodzi o to, żeby wszystkie tablice umieszczone na danym nośniku miały te same wymiary.

Nazwy składające się z kilku członów - dotyczy to nazw składających się z imienia i nazwiska bądź tytułu, imienia i nazwiska - należy rozbić pozostawiając nazwisko jako tekst podstawowy, a imię, tytuł i imię albo tytuł umieścić w linijce tekstu dodatkowego.

Na tablicach z nazwami ulic w prawym, górnym rogu zastosowano strzałkę pokazującą, w którą stronę "biegnie" dana ulica.

### Tablice adresowe

#### wygląd tablic

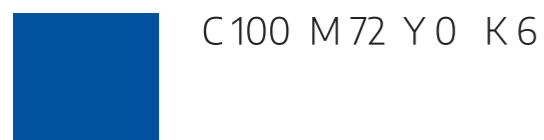

C 100 M 72 Y 0 K 6

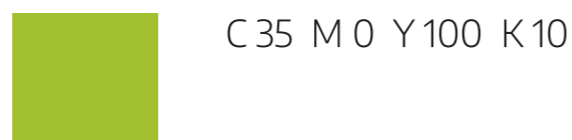

C 35 M 0 Y 100 K 10

Tło tablic adresowych ma kolor niebieski i nawiązuje do starszych, emaliowanych tabliczek; kolor ten jest również jedną z barw loga Wisły. Tablice posiadają dekoracyjny pasek, który rozdziela numer ulicy od nazwy ulicy.

Tablice z adresami mają dwa rozmiary:

1) 30 x 30 cm



skala 1:5

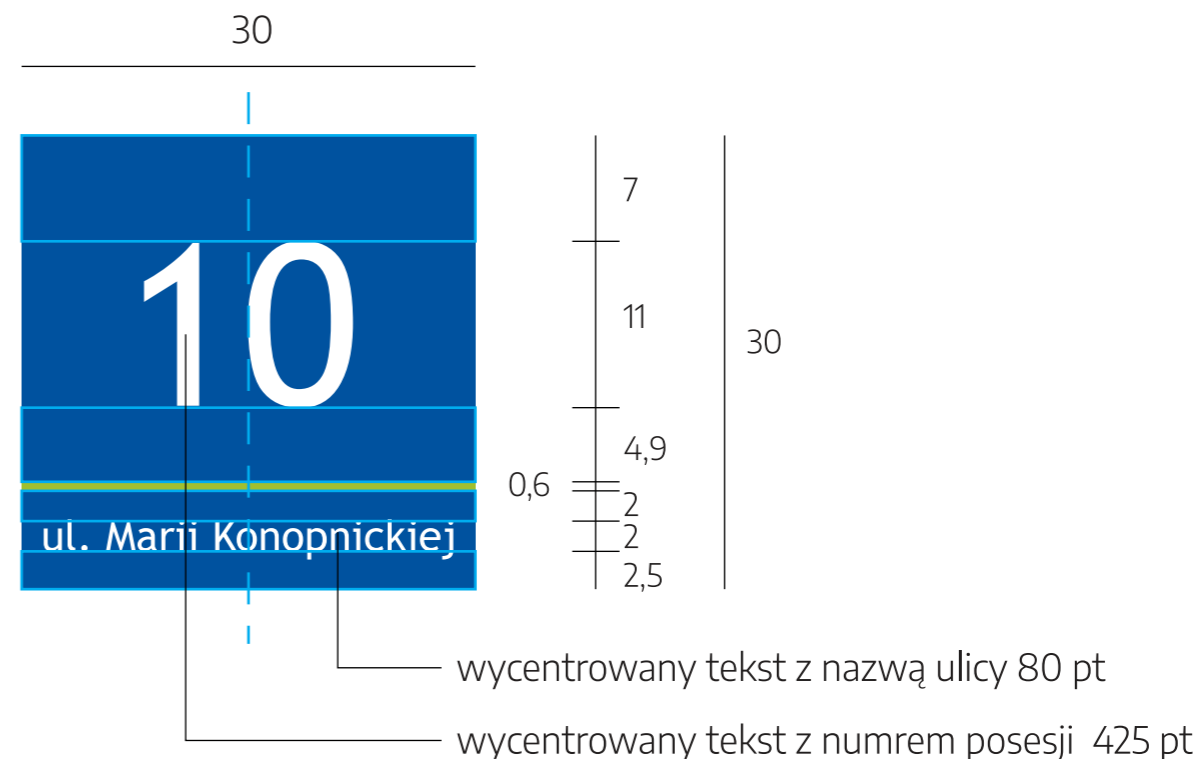

2) 30 x 45 cm



skala 1:5

# Tablice kierunkowe dla pieszych

## wygląd tablic

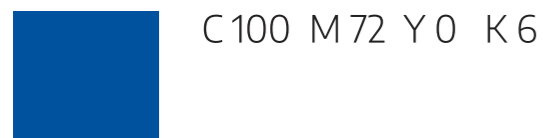

Tablice kierunkowe mają jeden wymiar: 18 x 115 cm. Gabaryty zostały tak dobrane, aby - gdy zajdzie konieczność umieszczenia tablicy z nazwą ulicy - stworzyć spójną całość z innymi nośnikami.

Tablice są dwujęzyczne i dwukolorowe. Na zielonym tle znajduje się napis w języku polskim, na niebieskim tle napis w języku angielskim. W prawej stronie tablicy zlokalizowano ikonę obiektu lub aktywności oraz strzałkę kierunkową wraz z dystansem podanym w metrach.

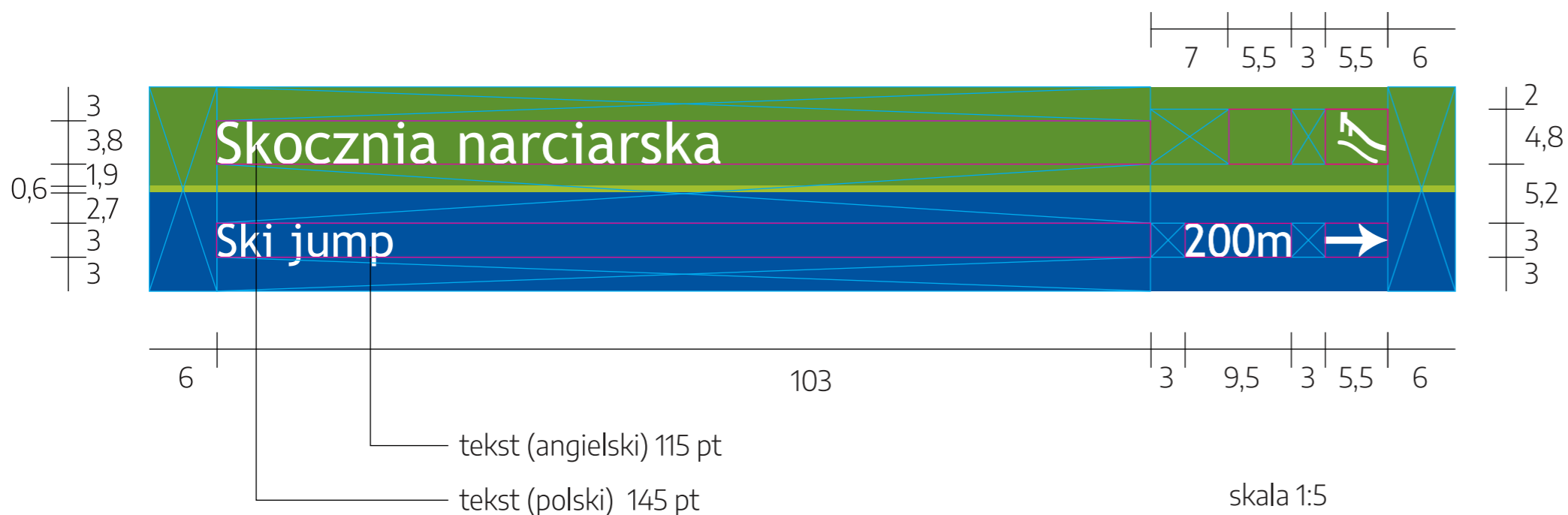
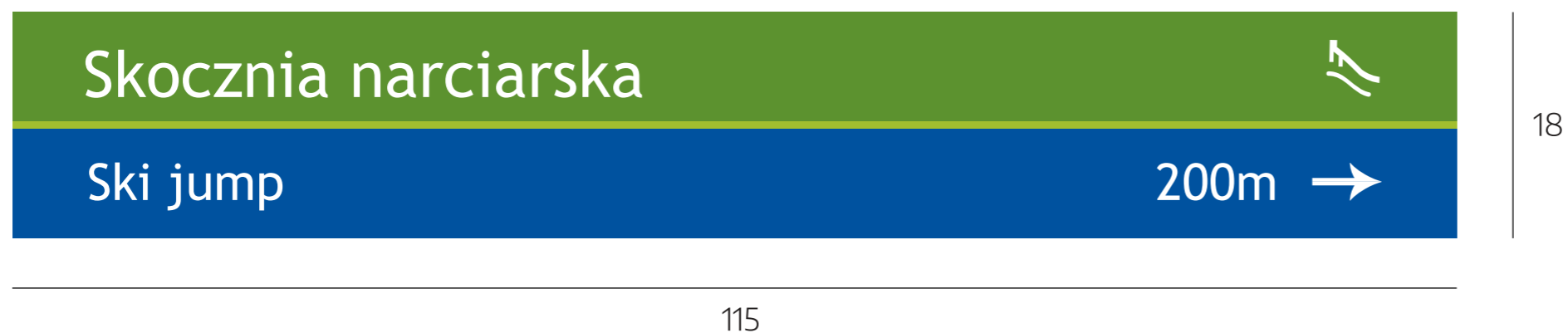

podstawowa ikona jest wycentrowana względem pola, w którym się znajduje

dotychczasowa druga ikona - wycentrowana względem pola, w którym się znajduje

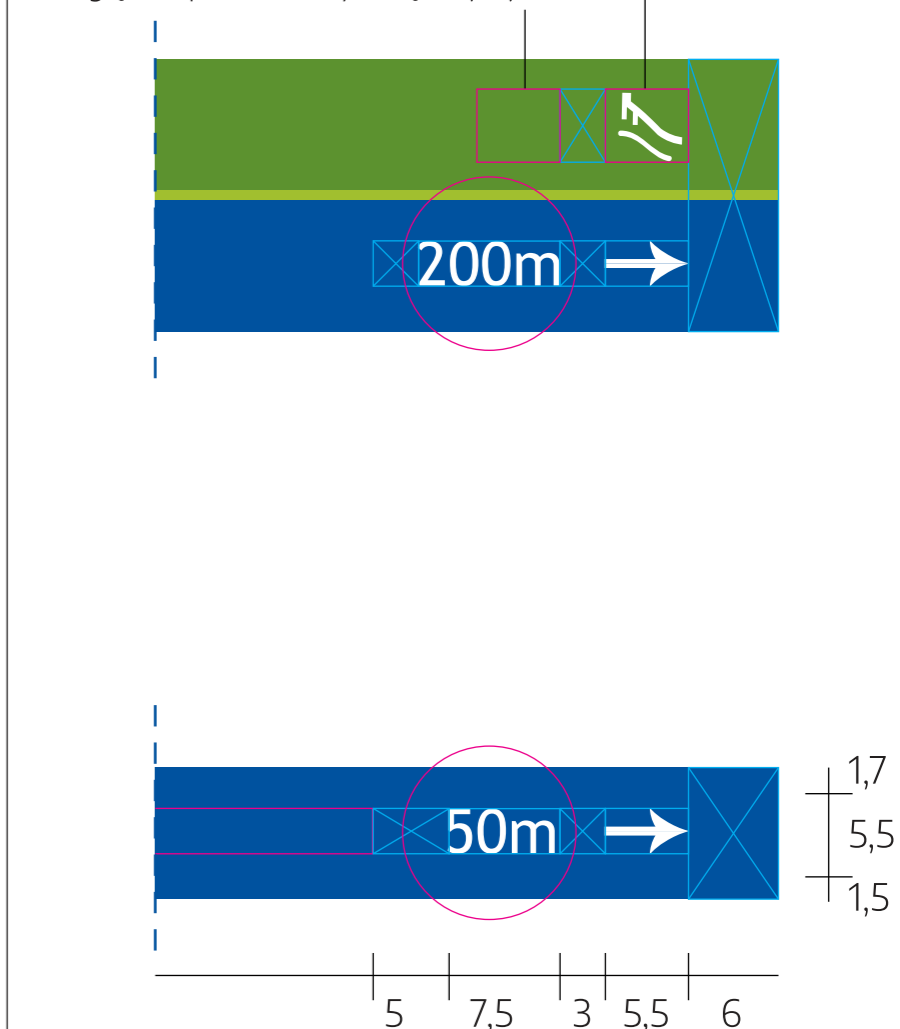

## Tablice kierunkowe dla pieszych

tablice informujące o obiektach hotelowych, pensjonatach, motelach, domach gościnnych, agroturystyce itp.

wygląd tablic



C 100 M 72 Y 0 K 6

Tablice informujące o obiektach hotelowych itd. mają wymiar 18 x 115 cm. Są to dodatkowe tablice informacyjne, dlatego też kolor tła tablicy jest biały, dekoracyjne paski, czcionka tekstu oraz ikony i strzałki kierunkowe są koloru niebieskiego.

Tablicę taką można umieścić na jednym nośniku wraz z pozostałymi tablicami kierunkowymi, gdy jest jeszcze na nią miejsce.

Tablice są dwujęzyczne - napisy są w języku polskim jako podstawowym i w języku angielskim - jako dodatkowym.



9

115

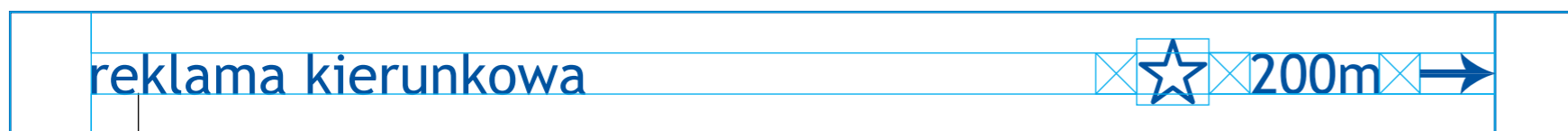

3  
3  
3

63

3 5,3 3 9,5 3 5,5 6

6

103

6

tekst (polski) 115 pt

skala 1:5

proponowany nośnik z tablicami kierunkowymi informującymi o obiektach hotelowych itd.

proponowana ilość tablic na nośniku (razem z tablicą informującą o nazwie ulicy) to 7

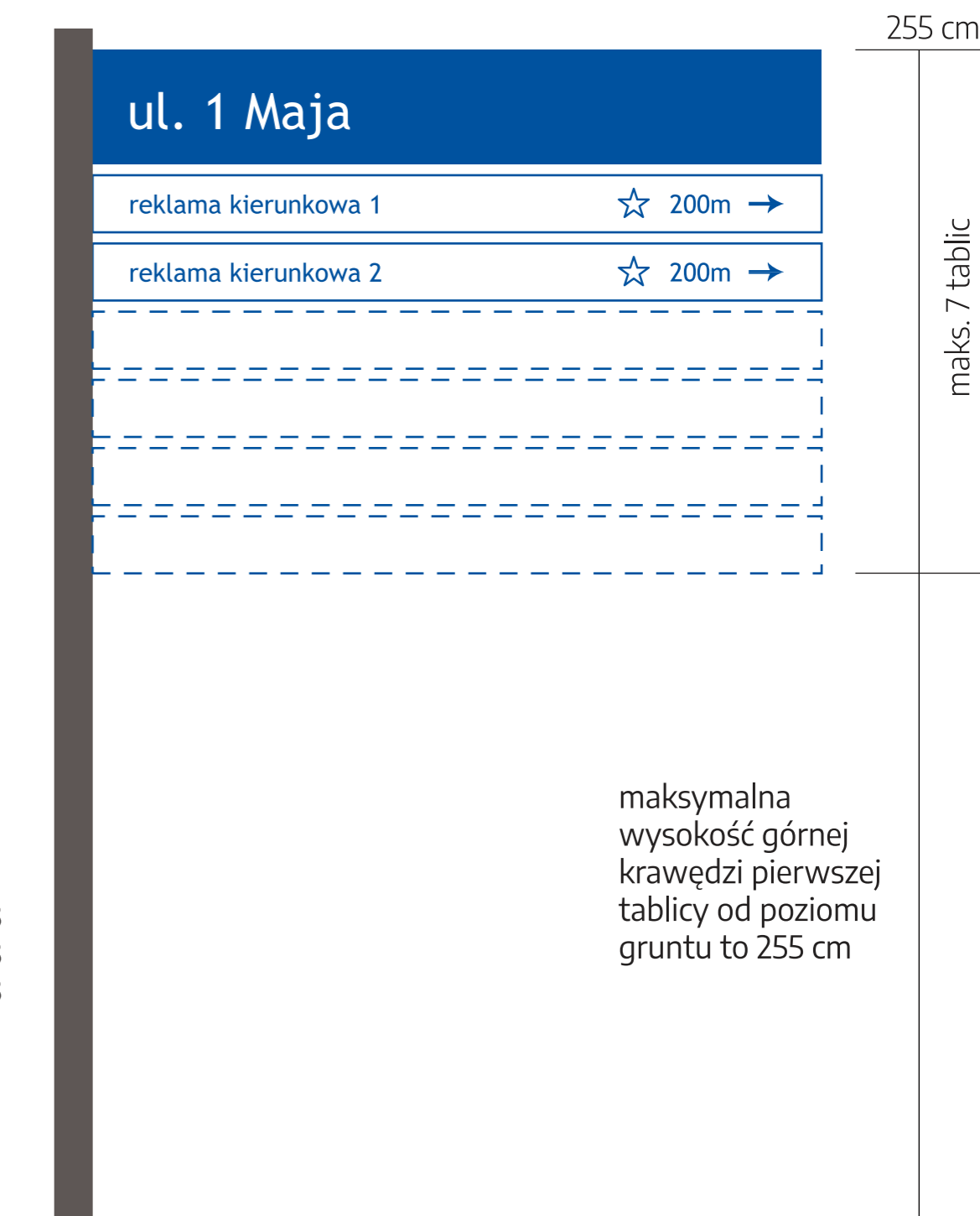

255 cm

maks. 7 tablic

maksymalna wysokość górnej krawędzi pierwszej tablicy od poziomu gruntu to 255 cm

skala 1:10



# Tablice kierunkowe dla pieszych

## tablice reklamowe

### wygląd tablic



C 100 M 72 Y 0 K 6

Tablice kierunkowe reklamowe mają wymiar 18 x 115 cm. Tablice są dwujęzyczne; napisy w języku polskim znajdują się w górnej części tablicy, napisy w języku angielskim - w dolnej części wg rysunku. Tablice takie zajmują ostatni, najniższy poziom na słupie pod warunkiem, że jest na nie miejsce. Tło tablicy jest białe, natomiast pasek rozdzielający napisy w różnym języku, ikony oraz strzałka kierunkowa są w kolorze niebieskim.



18

115

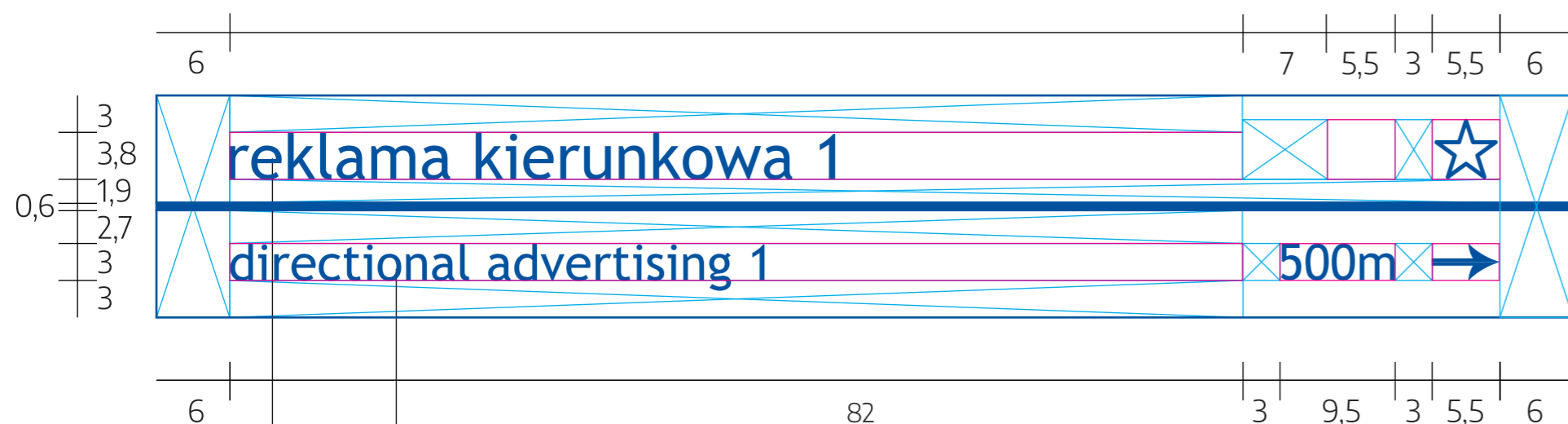
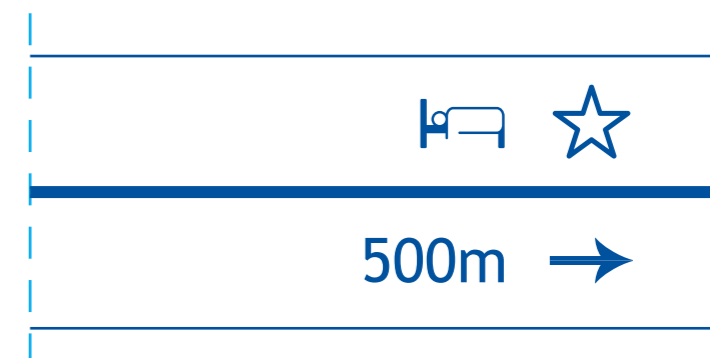

tekst (angielski) 115 pt  
tekst (polski) 145 pt

podstawowa ikona jest wycentrowana  
względem pola, w którym się znajduje

dodatkowa druga ikona - wycentrowana  
względem pola, w którym się znajduje

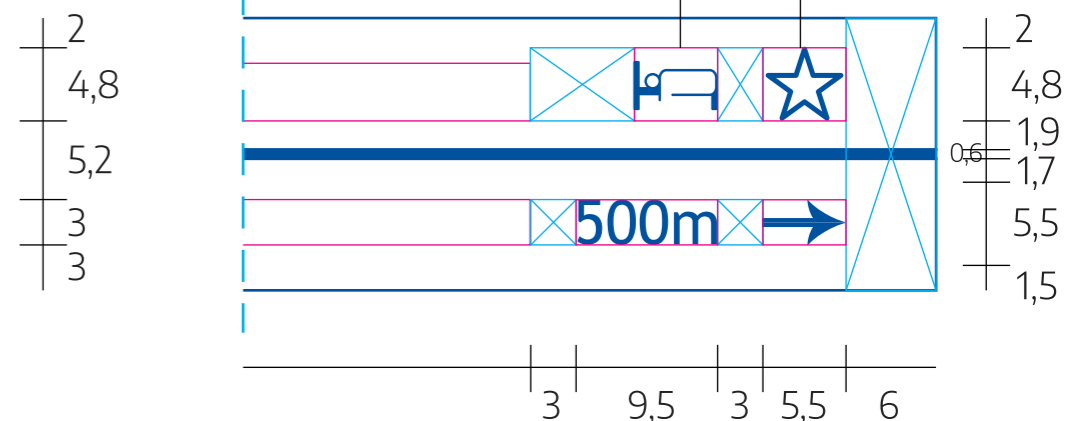

skala 1:5

skala 1:5



## Tablice kierunkowe dla pieszych zasady komponowania nosników

Preferowanym rozwiązaniem umieszczania tablic kierunkowych jest zgrupowanie na jednym słupie informacji o aktywnościach, obiektach zabytkowych, budynkach użyteczności publicznej itp., a na drugim słupie informacji o obiektach zamieszkania zbiorowego w tym: hotelach, hostelach, pensjonatach.

Słup z informacją o aktywnościach, obiektach zabytkowych, budynkach użyteczności publicznej itp.



Słup z informacją o obiektach zamieszkania zbiorowego

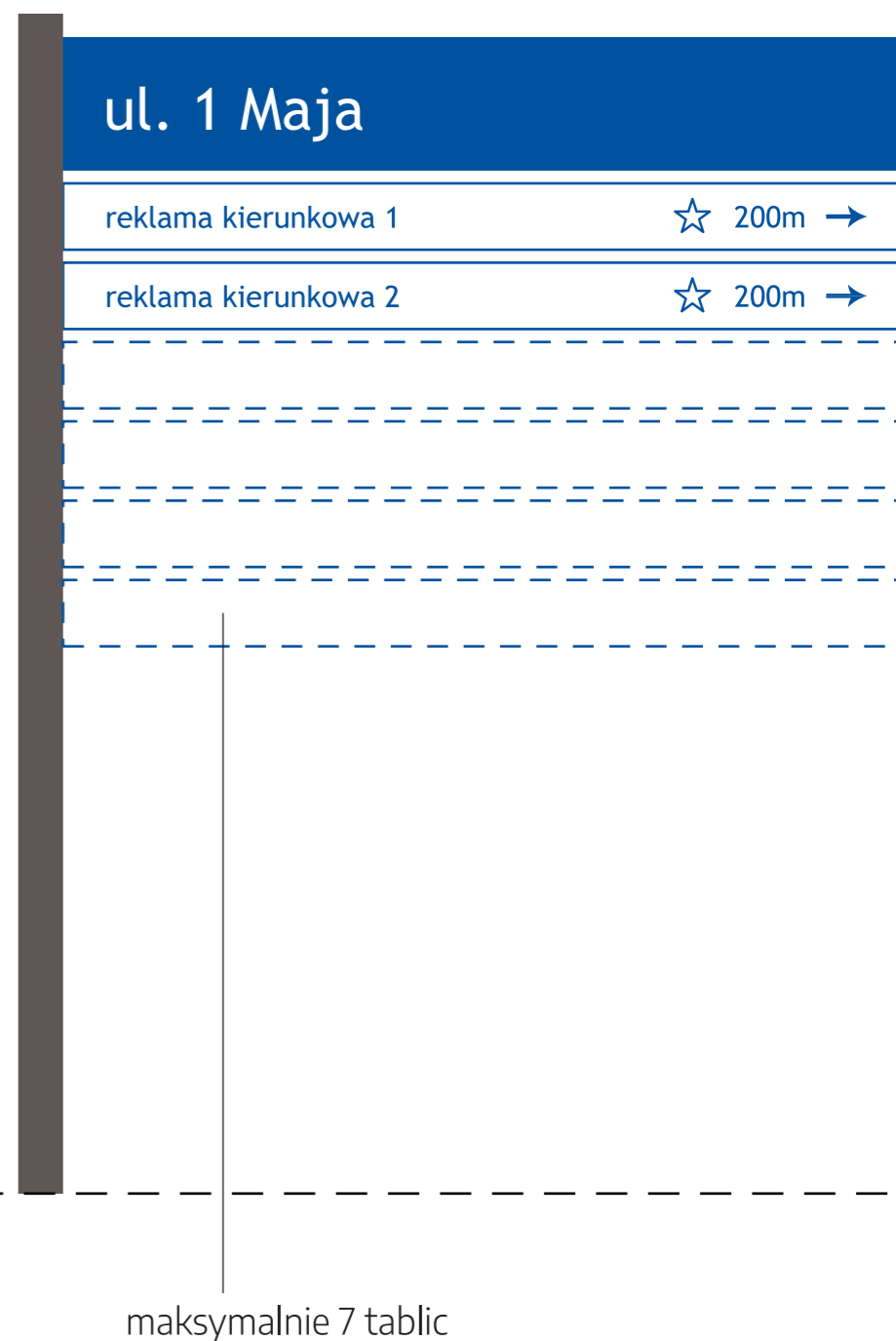

# Tablice kierunkowe dla pieszych

## Przykład łączenia grupy tablic na jednym słupie

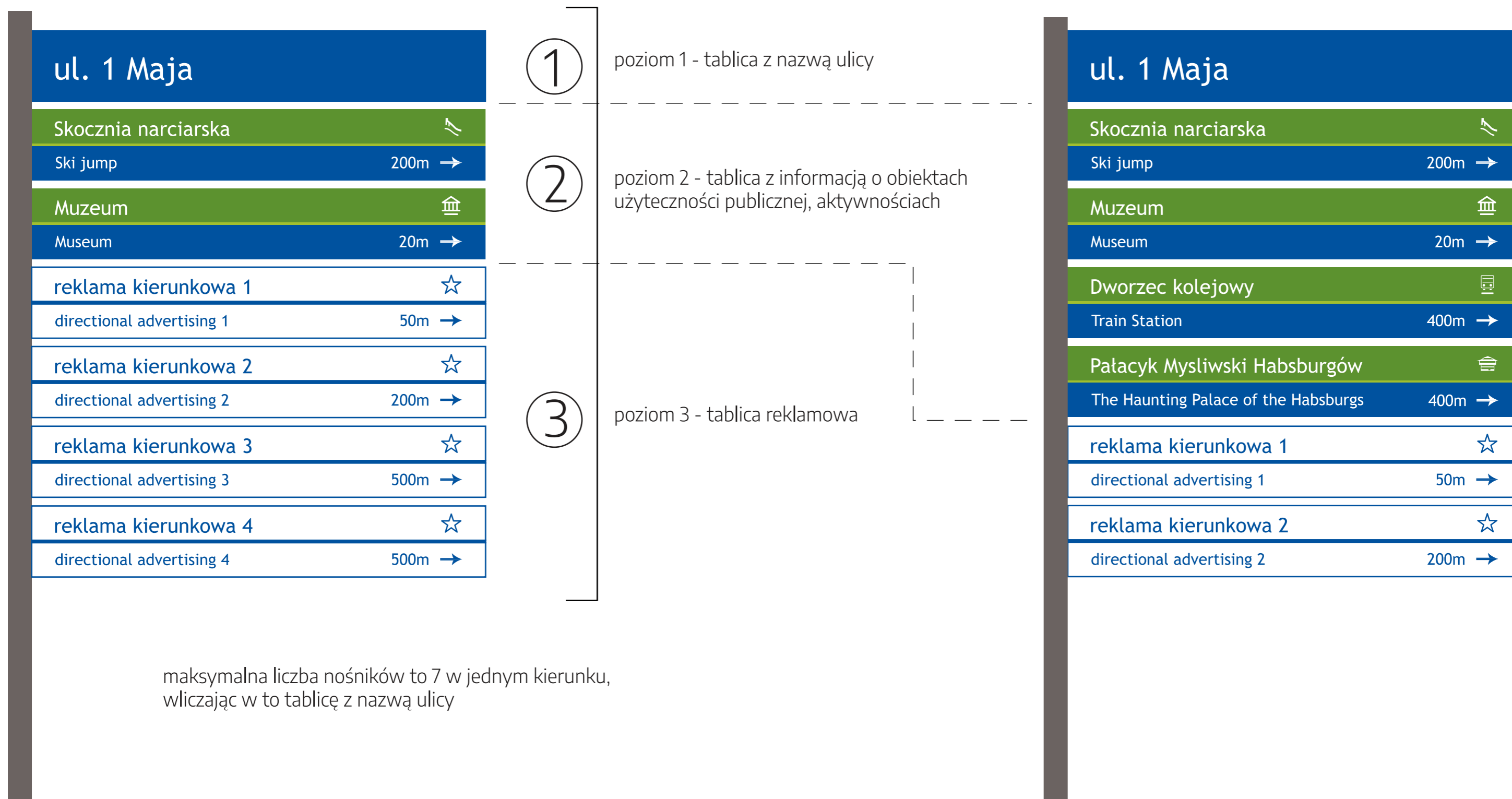

Tablice montowane na jednym słupie mają mieć te same wymiary czyli 18 x 115 cm - niezależnie od tego o czym informują. I tak krótka nazwa ulicy, która normalnie zostałaaby umieszczona na małej tablicy (18 x 80cm) tutaj zostanie umieszczona na dużej tablicy. Zabieg ten pomaga zachować spójność i czytelność całego układu. Odstępy między tablicami mają być 2 cm.



maksymalna liczba nośników to 7 w jednym kierunku, wliczając w to tablicę z nazwą ulicy

# Tablice kierunkowe dla pieszych

Przykłady jak należy i jak nie powinno się montować tablic na słupie. - schematy.

-  tablica z nazwą ulicy
-  tablica kierunkowa z informacją u budynkach użyteczności publicznej
-  tablica kierunkowa z informacją reklamową

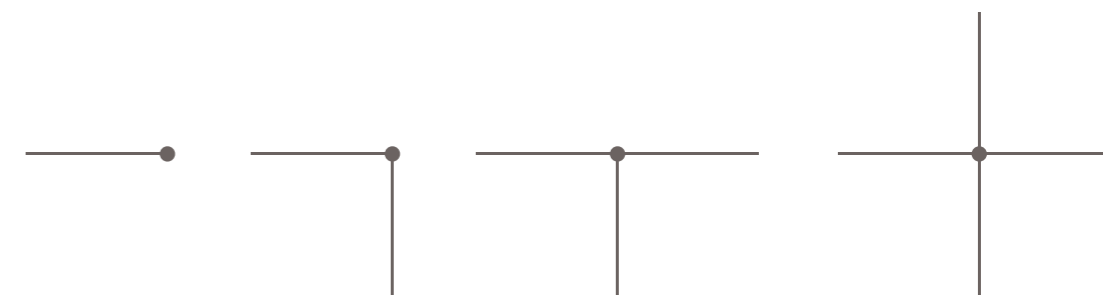

możliwa ilość i układ ramion tablic na słupie (widok z góry)

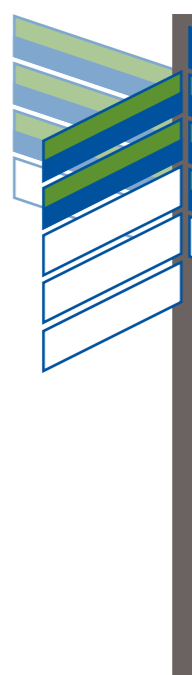
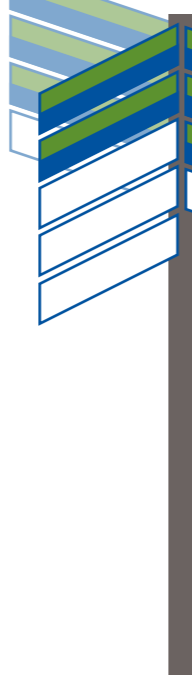
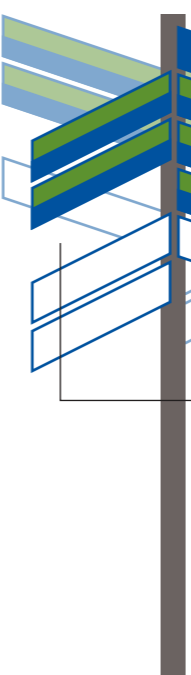
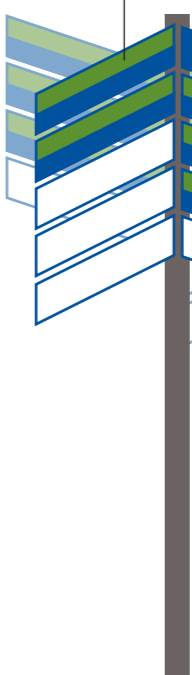
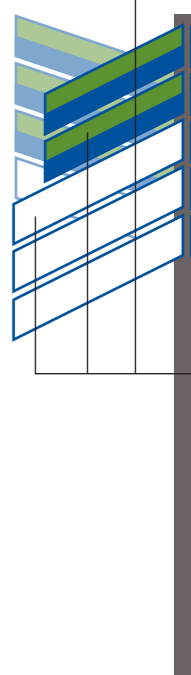
<p>poziom 1 - nazwa ulicy</p> <p>poziom 2 - nazwa budynków użyt. publ., itd.</p> <p>poziom 3 - reklamy</p>	 <p>kierunek usytuowania tablic jest zgodny z kierunkiem destynacji, którą pokazują</p> <p>✓</p>	 <p>poziom 1 - ułożenie tablicy z nazwą ulicy jest zgodne z kierunkiem przebiegu ulicy (tablica ułożona równoległe do przebiegu ulicy), tablica jest zamontowana tylko z jednej strony (prawa strona słupa, gdy stoje na ulicy)</p> <p>✓</p>	 <p>w sytuacji, gdy słup stoi na trakcie bez nazwy (np aleje parkowej) - nie montujemy w poziomie 1 tablicy z nazwą; montujemy tablice z poziomu 2 i 3 zgodnie z kolejnością lokowania</p> <p>✓</p>	 <p>nie może być pustego miejsca w ciągu tablic</p> <p>✗</p>	 <p>w poziomie 1 może znajdować się tylko tablica z nazwą ulicy, placu itp; na tym poziomie nie może znajdować się tablica kierunkowa</p> <p>✗</p>	 <p>tablice nie mogą być różnej długości</p> <p>✗</p>
<p>nie można montować tablic z nazwami ulic, które nie będą powiązane z tablicami kierunkowymi; tablice kierunkowe wskazują destynację, a tablica z nazwą ulicy "podpowiada", którądy dojdź do celu</p>	<p>nie można zmieniać kolejności sytuowania tablic; najpierw tablica z nazwa ulicy, potem tablice kierunkowe informujące o obiektach użyteczności publ., jako ostatnie - tablice kierunkowe reklamowe</p>	<p>nie można zmieniać miejsca sytuowania tablicy z nazwą ulicy ani tablic kierunkowych; montaż zaczyna się od krawędzi słupa</p>	<p>na słupie są wyznaczone maksymalnie cztery kierunki destynacji, nie może być więcej</p>	<p>dotyczy słupa z nazwami ulic</p> <p>jest możliwe zamontowanie więcej niż jednej tabliczki z nazwą ulicy na jednym słupie; tabliczki montowane są wtedy na tym samym poziomie, a ich ilość powinna odpowiadać faktycznej ilości krzyżujących się ulic w danym miejscu; w praktyce najczęstsza maksymalną liczbą będzie cztery</p>	<p>jest możliwe zamontowanie czterech tablic z nazwami ulic, gdy słup stoi w miejscu, gdzie krzyżują się cztery ulice, a każda ma inną nazwę</p>	
✗	✗	✗	✗	✓	✓	

# Tablice kierunkowe dla pieszych

## tablice na nośnikach stylizowanych

ramka na tablice, jest zgodna z istniejącymi, stosowanymi na terenie miasta; szerokość ramki - 1,5 cm; RAL 9005, chyba, że we wcześniejszej specyfikacji jest użyta inna czerń - należy wtedy konsekwentnie stosować wcześniej wybraną

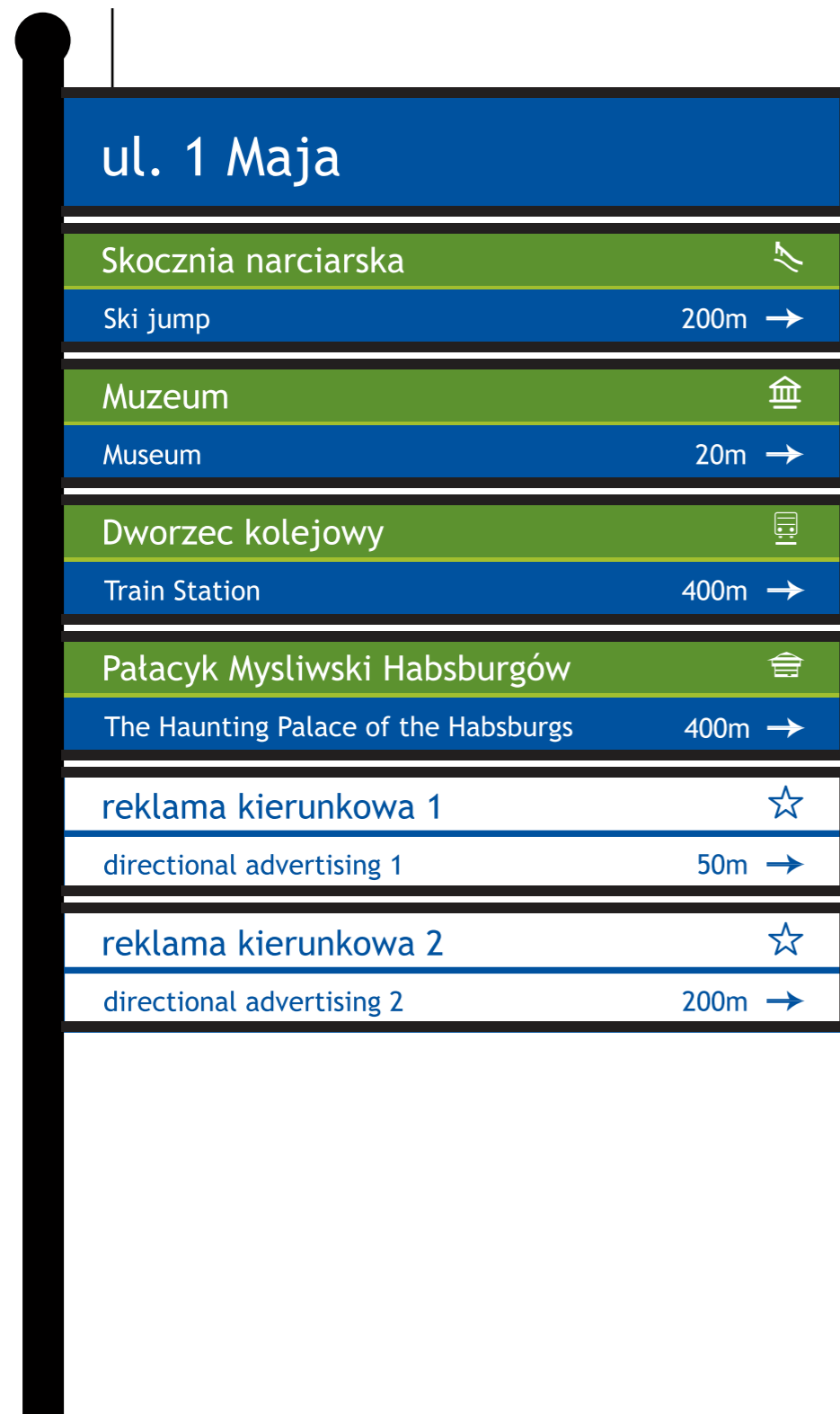

## tablice na nośnikach niestylizowanych

słup - stal ocynkowana, tablice bez ramek są mocowane bezpośrednio do słupa; odległość między krawędziami dwóch sąsiednich tablic to 2cm



# Tablice kierunkowe dla pieszych

obszary, gdzie należy umieszczać tablice na nośnikach stylizowanych

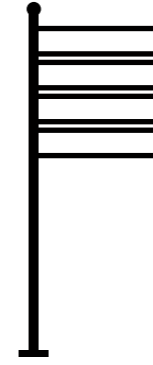

Pałacyk Myśliwski Habsburgów

Bulwar Księżycowy

Dworzec PKP, dworzec PKS

deptak ul. 1 Maja

plac Bogumiła Hoffa

park Kopczyńskiego z amfiteatrem

Pomnik Źródeł Wisły

Bulwar Braci Cieniałów do Skweru Niepodległości



# Tablica zbiorcza kierunkowa dla pieszych

## wygląd tablic



C 100 M 72 Y 0 K 6



C 55 M 0 Y 100 30K

Tablica zbiorcza z informacją kierunkową jest alternatywnym rozwiązaniem zamiast słupa z tablicami, kiedy usytuowanie słupa jest trudne bądź niemożliwe albo informacja na słupie mogłaby być nieczytelna.

Tablica składa się z modułów informacyjnych dwujęzycznych (wg załączonego rysunku), umieszczonych jeden pod drugim. Poszczególne moduły oddziela od siebie niebieski pasek szerokości 1 cm.

W pierwszym poziomie znajdują się moduły informacyjne dotyczące obiektów użyteczności publicznej oraz aktywności.

W drugim poziomie znajdują się moduły informacyjne reklamowe.

Moduły z poziomu pierwszego mają kolor zielono-niebieski, czcionkę koloru białego; moduły poziomu drugiego mają kolor biały, czcionkę koloru niebieskiego.

Dolna krawędź tablicy jest na wysokości 120 cm od poziomu gruntu.

1 moduł

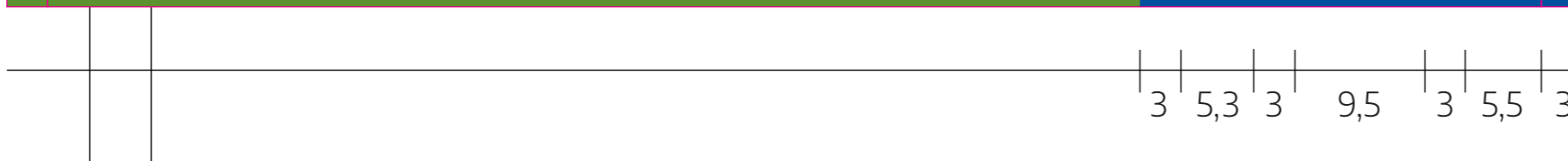

tekst (polski) 115 pt

tekst (angielski) 75 pt



skala 1:5

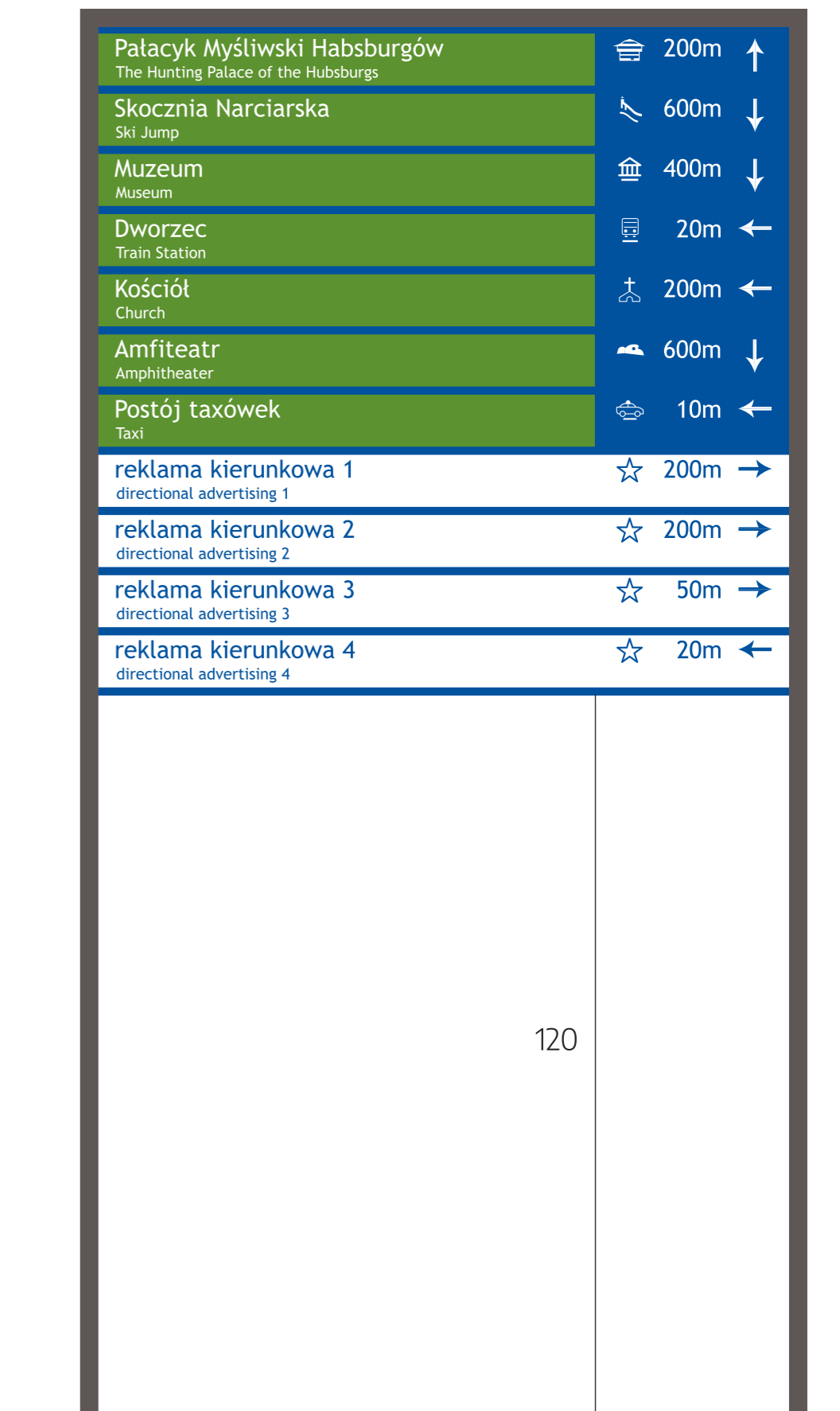

skala 1:10

wygląd tablic



C 100 M 72 Y 0 K 6



C 55 M 0 Y 100 30K

Tablica informacyjna kierunkowa dla ruchu kołowego ma wymiar: 27 x 220 cm. Na tablicy znajduje się nazwa obiektu użyteczności publicznej bądź aktywności oraz strzałka kierunkowa. Napis na tablicy jest w języku polskim. Tablica jest dwukolorowa: zielononiebieska (według załączonego rysunku).

Kolorystyka tablicy jest spójna z kolorystyką tablicy informacyjnej kierunkowej dla ruchu pieszego.

1 moduł



220



6

tekst 385 pt

182,5

pole tekstu

4,5

4,5

18

4,5

8,5

10

27

8,5

skala 1:5



wygląd tablic



C100 M72 Y0 K6

Tablica kierunkowa reklamowa dla ruchu kołowego ma wymiar: 27 x 220 cm. Na tablicy znajduje się nazwa obiektu bądź usługi oraz strzałka kierunkowa. Napis na tablicy jest w języku polskim. Tablica jest dwukolorowa: biało niebieska (według załączonego rysunku).

Kolorystyka tablicy jest spójna z kolorystyką tablicy kierunkowej reklamowej dla ruchu pieszego.

1 moduł



220

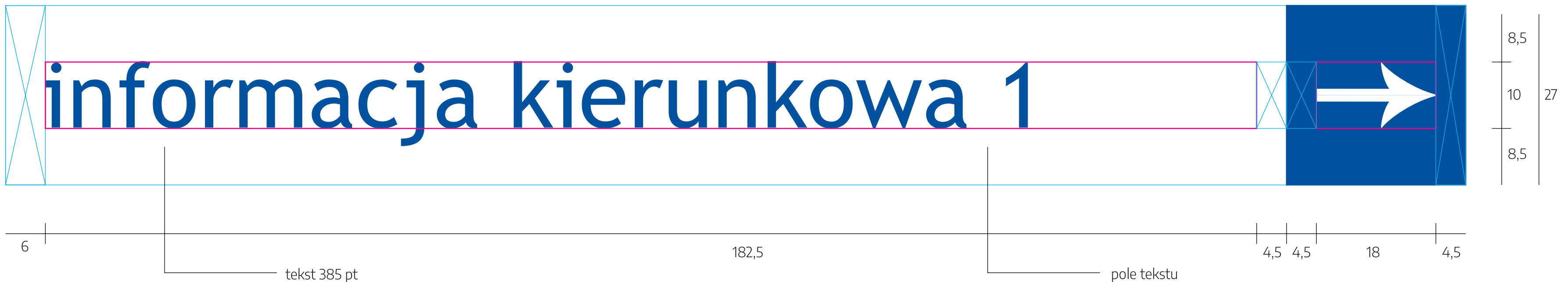

skala 1:5

## Tablice kierunkowe dla ruchu kołowego

Tablice mają jedną długość: 220 cm. Optymalna liczba tablic na jednym nośniku to 7 (włączając w to tablicę z nazwą ulicy). Dolna krawędź najniższej położonej tablicy nie powinna znaleźć się niżej niż na wysokości 150 cm od poziomu gruntu.

Tablice dla ruchu kołowego mają zawierać tylko niezbędne informacje, możliwe do zaobserwowania przez szybko poruszającego się odbiorcę. Stąd informacja została ograniczona do minimum czyli nazwy destynacji oraz strzałki kierunkowej. Każdorazowe zmniejszenie wymiaru tablic (w szczególności długości) pociągnie za sobą zmniejszenie rozmiaru czcionki i w konsekwencji może utrudnić odbiór informacji.

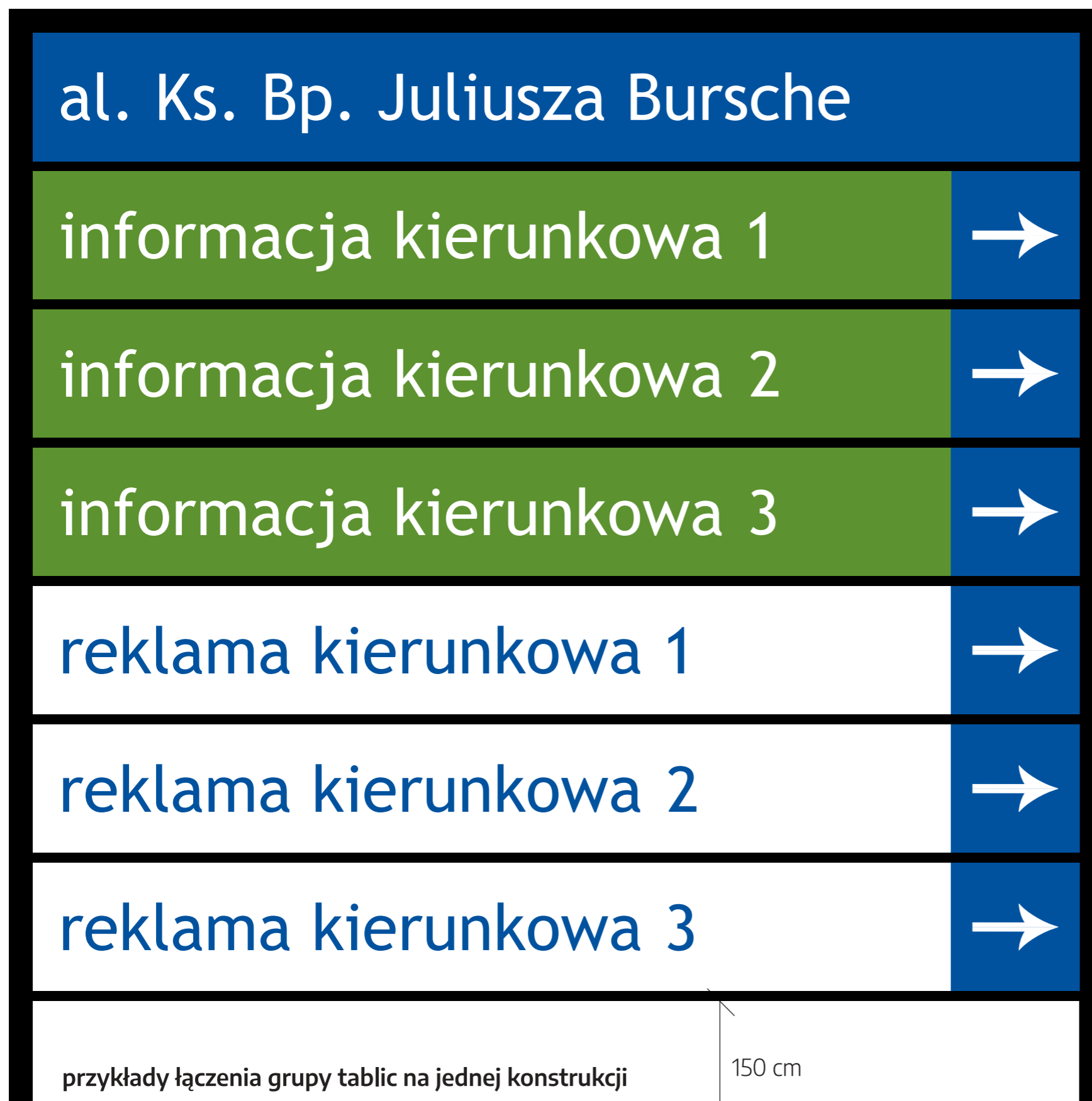

poziom 1      tablica z nazwą ulicy; tło tablicy ma kolor niebieski, wielkość czcionki taka, jak w tablicach kierunkowych

poziom 2      tablice informacyjne kierunkowe

poziom 3      tablice reklamowe kierunkowe

Konstrukcja nośnika jest z profili stalowych zamkniętych. Stal malowana proszkowo na kolor RAL 9005. Kolorystyka tablic dla ruchu kołowego jest spójna z kolorystyką tablic dla ruchu pieszego.